

# 仕 様 書

## 1 業務名

太田川流域下水道東部浄化センター外2か所脱臭機悪臭物質等測定業務

## 2 業務場所

- (1) 広島市南区向洋沖町1番1号 太田川流域下水道東部浄化センター
- (2) 広島市南区向洋新町三丁目31番
- (3) 安芸郡熊野町出来庭三丁目8番33号 太田川流域下水道熊野中継ポンプ場

## 3 業務目的

太田川流域下水道東部浄化センター（太田川東部浄化センターという。以下同じ。）脱臭機の悪臭物質及び臭気指数、並びに太田川東部浄化センター敷地境界及び近隣住宅地、太田川流域下水道熊野中継ポンプ場（熊野中継ポンプ場という。以下同じ。）敷地境界の臭気指数を測定し、悪臭防止法に規定された規制基準の遵守状況等を確認し、維持管理に資する。

## 4 業務期間

契約締結日の翌日から令和7年3月31日まで

## 5 業務内容

### (1) 測定場所

- ア 太田川東部浄化センター脱臭機（10施設）の処理前及び処理後の21か所とし、詳細は別図1のとおり。
- イ 太田川東部浄化センター及び近隣住宅地の2か所とし、詳細は別図2のとおり。
- ウ 熊野中継ポンプ場の敷地境界1か所とし、詳細は別図3のとおり。

### (2) 測定項目

- ア 悪臭物質及び臭気指数  
詳細は、別紙のとおりとする。
- イ 悪臭物質分析項目及び定量下限値  
アンモニア（0.1ppm以下）  
メチルメルカプタン（0.0002ppm以下）  
硫化水素（0.001ppm以下）  
硫化メチル（0.001ppm以下）  
二硫化メチル（0.001ppm以下）

### ウ 分析方法

- (ア) 悪臭物質測定は、特定悪臭物質の測定の方法（昭和47年環境庁告示第9

号)による。

(イ) 臭気指数測定は、臭気指数及び臭気排出強度の算定の方法（平成7年環境庁告示第63号）による。

#### エ 試料採取日時

(1) 太田川東部浄化センター脱臭機の悪臭物質及び臭気指数、並びに熊野中継ポンプ場敷地境界の臭気指数の測定については、令和6年9月に行うものとする。

(2) 太田川東部浄化センター敷地境界及び近隣住宅地における臭気指数の測定については、下記の日程で行うものとする。

第1回目 令和6年6月

第2回目 令和6年9月

第3回目 令和6年12月

第4回目 令和7年3月

詳細な日時は公社職員との協議により決定する。

## 6 提出書類及び報告

### (1) 業務付随事項報告書

契約締結後すみやかに様式1を提出すること。また、内容を変更する場合も同様とする。

### (2) 業務報告書

業務報告書は、様式2に測定結果（2部）、分析計算書（1部）及び試料採取時の写真（1部）を添付し、試料採取日の翌日から起算して30日以内に提出すること。

ただし、第4回目の業務報告書は、令和7年3月28日までに提出すること。

### (3) 業務完了報告書

すべての業務が完了した場合は、様式3を提出すること。

## 7 その他

この仕様について疑義が生じた場合は、双方協議のもと定めることとする。

様式 1

# 業務付随事項報告書

令和 6 年 月 日

公益財団法人広島県下水道公社  
理 事 長 様

受注者 所 在 地

商号又は名称

代表者氏名

標記のことについては、次のとおりです。

1	業務名	太田川流域下水道東部浄化センター 外 2 か所脱臭機悪臭物質等測定業務
2	悪臭防止法に基づく 臭気判定士免状の写し	
3	業務責任者の職及び氏名	
4	業務担当者の職及び氏名	
5	分析に採用する操作方法等	

様式 2

## 業務報告書

令和 年 月 日

公益財団法人 広島県下水道公社

理 事 長 様

受注者 所在地

商 号  
名 称

下記の業務の一部を完了しましたので報告します。

記

業 務 名 太田川流域下水道東部浄化センター外 2 か所脱臭機悪臭物質等測定業務

業務期間 令和 6 年 月 日から令和 7 年 3 月 3 1 日まで

完了部分 第 回試料採取に係る部分

検査所見

報告書のとおり業務を履行していることを認めます。

令和 年 月 日

検査員

印

様式 3

## 業務完了報告書

令和 7 年 月 日

公益財団法人 広島県下水道公社

理 事 長 様

受注者 所在地

商 号

名 称

下記の業務を完了しましたので報告します。

記

業 務 名 太田川流域下水道東部浄化センター外 2 か所脱臭機悪臭物質等測定業務

業務期間 令和 6 年 月 日から令和 7 年 3 月 3 1 日まで

検査所見

報告書のとおり業務を履行していることを認めます。

令和 年 月 日

検査員

印

## 測定場所及び測定項目

## (1) 太田川東部浄化センター

測定場所			測定項目			
			悪臭物質 (5物質)	臭気指数	臭気排出強度	
I系	ポンプ棟脱臭機	処理前	○			
		処理後	○	○		
	水処理棟(1)脱臭機	処理前	○			
		処理後	○	○		
	水処理棟(2)脱臭機	処理前	○			
		処理後	○	○		
	機械濃縮棟脱臭機	処理前	○			
		処理後	○	○	○	
	汚泥処理棟脱臭機	処理前	○			
		生物脱臭後	○			
		処理後	○	○	○	
	II系	ポンプ棟脱臭機	処理前	○		
処理後			○	○		
水処理棟(1)脱臭機		処理前	○			
		処理後	○	○		
水処理棟(2)脱臭機		処理前	○			
		処理後	○	○		
機械濃縮棟脱臭機		処理前	○			
		処理後	○	○	○	
汚泥処理棟脱臭機		処理前	○			
		処理後	○	○	○	
計			21	10	4	

## (2) 東部浄化センター敷地境界及び近隣住宅地

測定場所	測定項目
	臭気指数
敷地境界	○(年4回)
近隣住宅地	○(年4回)
計	8

## (3) 熊野中継ポンプ場

測定場所	測定項目
	臭気指数
敷地境界	○
計	1

—悪臭物質等測定場所—

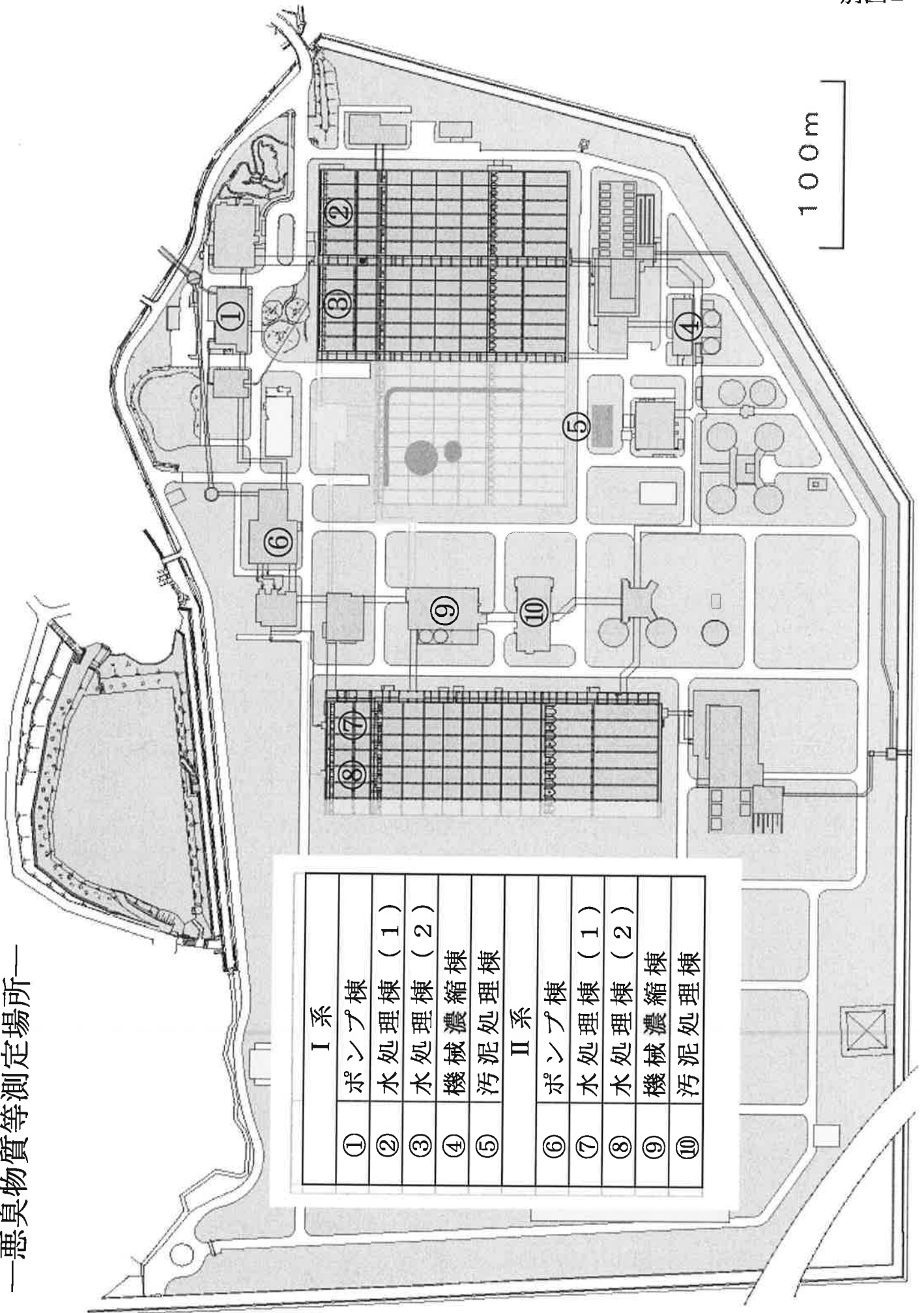

I 系	
①	ポンプ棟
②	水処理棟 (1)
③	水処理棟 (2)
④	機械濃縮棟
⑤	汚泥処理棟
II 系	
⑥	ポンプ棟
⑦	水処理棟 (1)
⑧	水処理棟 (2)
⑨	機械濃縮棟
⑩	汚泥処理棟





1M396905

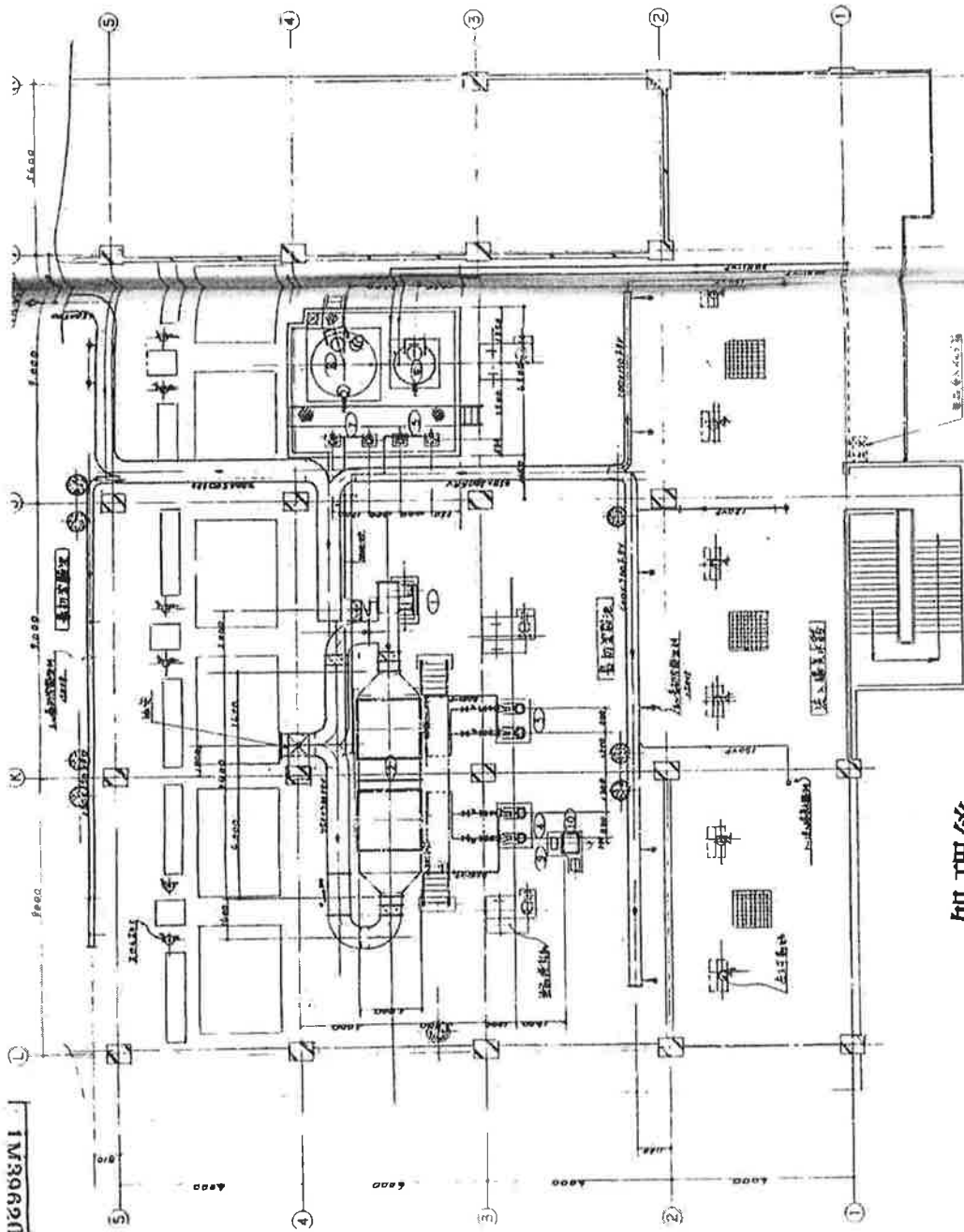

处理后

处理前

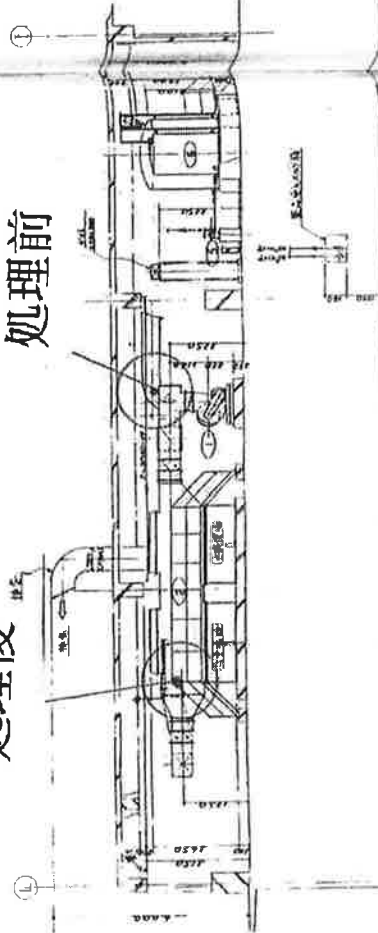

1	沉淀池	1	沉淀池
2	过滤池	2	过滤池
3	清水池	3	清水池
4	污泥池	4	污泥池
5	消毒池	5	消毒池
6	加药间	6	加药间
7	值班室	7	值班室
8	楼梯	8	楼梯
9	配电间	9	配电间
10	办公室	10	办公室
11	休息室	11	休息室
12	卫生间	12	卫生间
13	更衣室	13	更衣室
14	淋浴间	14	淋浴间
15	厨房	15	厨房
16	餐厅	16	餐厅
17	宿舍	17	宿舍
18	浴室	18	浴室
19	洗衣房	19	洗衣房
20	仓库	20	仓库
21	器材室	21	器材室
22	工具房	22	工具房
23	维修间	23	维修间
24	控制室	24	控制室
25	化验室	25	化验室
26	办公室	26	办公室
27	会议室	27	会议室
28	接待室	28	接待室
29	档案室	29	档案室
30	图书室	30	图书室
31	健身房	31	健身房
32	活动室	32	活动室
33	娱乐室	33	娱乐室
34	棋牌室	34	棋牌室
35	台球室	35	台球室
36	乒乓球室	36	乒乓球室
37	羽毛球室	37	羽毛球室
38	篮球场	38	篮球场
39	网球场	39	网球场
40	足球场	40	足球场
41	跑道	41	跑道
42	操场	42	操场
43	体育馆	43	体育馆
44	礼堂	44	礼堂
45	报告厅	45	报告厅
46	教室	46	教室
47	实验室	47	实验室
48	图书馆	48	图书馆
49	音乐室	49	音乐室
50	舞蹈室	50	舞蹈室
51	书画室	51	书画室
52	摄影室	52	摄影室
53	录像室	53	录像室
54	录音室	54	录音室
55	演播室	55	演播室
56	排练厅	56	排练厅
57	化妆间	57	化妆间
58	道具室	58	道具室
59	服装室	59	服装室
60	乐器室	60	乐器室
61	琴房	61	琴房
62	排练厅	62	排练厅
63	录音棚	63	录音棚
64	演播室	64	演播室
65	会议室	65	会议室
66	办公室	66	办公室
67	接待室	67	接待室
68	档案室	68	档案室
69	图书室	69	图书室
70	健身房	70	健身房
71	活动室	71	活动室
72	娱乐室	72	娱乐室
73	棋牌室	73	棋牌室
74	台球室	74	台球室
75	乒乓球室	75	乒乓球室
76	羽毛球室	76	羽毛球室
77	篮球场	77	篮球场
78	网球场	78	网球场
79	足球场	79	足球场
80	跑道	80	跑道
81	操场	81	操场
82	体育馆	82	体育馆
83	礼堂	83	礼堂
84	报告厅	84	报告厅
85	教室	85	教室
86	实验室	86	实验室
87	图书馆	87	图书馆
88	音乐室	88	音乐室
89	舞蹈室	89	舞蹈室
90	书画室	90	书画室
91	摄影室	91	摄影室
92	录像室	92	录像室
93	录音室	93	录音室
94	演播室	94	演播室
95	排练厅	95	排练厅
96	化妆间	96	化妆间
97	道具室	97	道具室
98	服装室	98	服装室
99	乐器室	99	乐器室
100	琴房	100	琴房

# 1系水处理棟(1)

CLASSION

④

③

# 1系水处理棟(2)

94SA181354  
1/20  
配管断面图

処理後

処理前

A-A 矢視

F

E

D

5000

5000

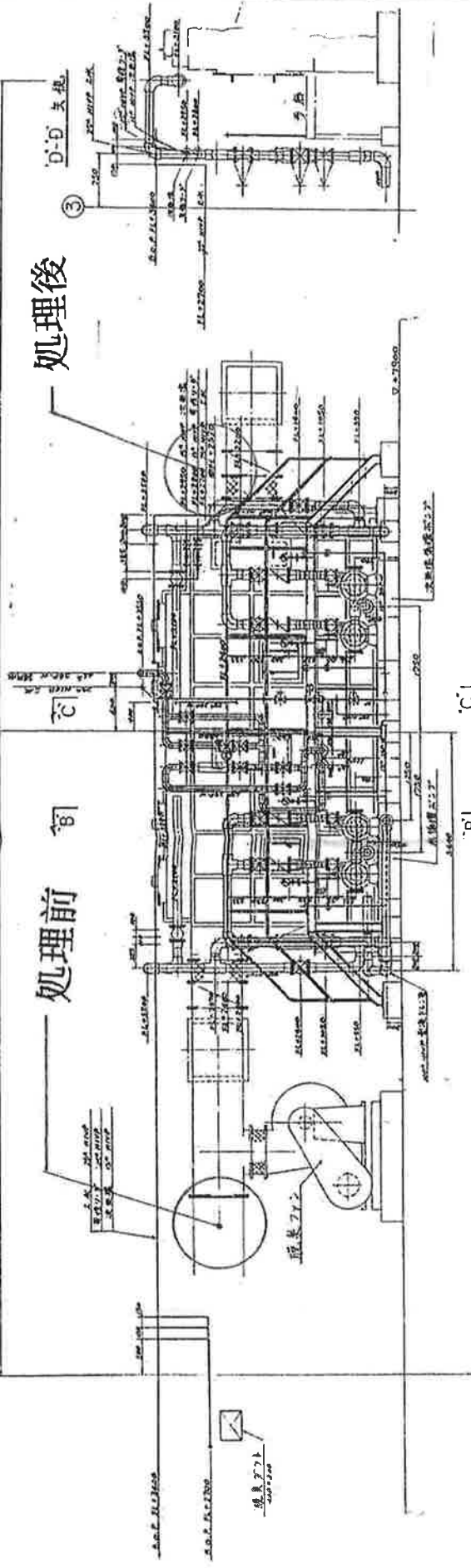

C-C 矢視

B

C

4

3

4

3

5000

5000

B-B 矢視

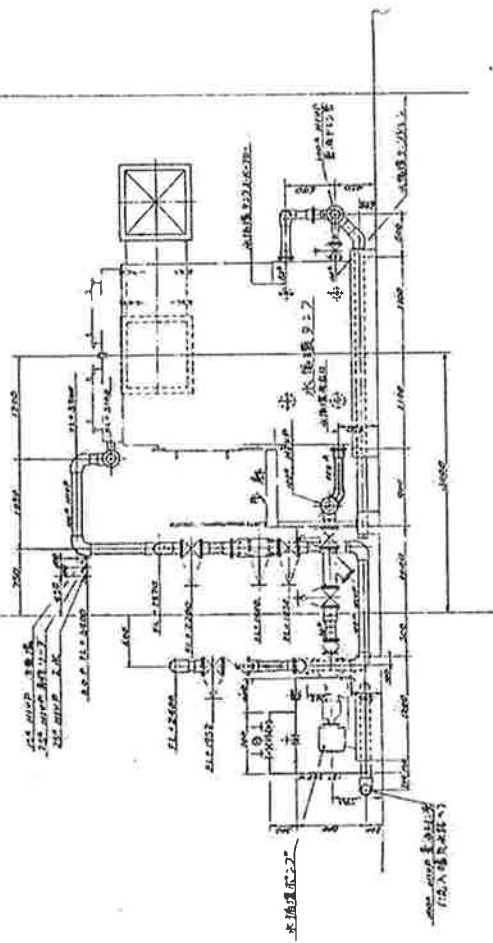

C-C 矢視

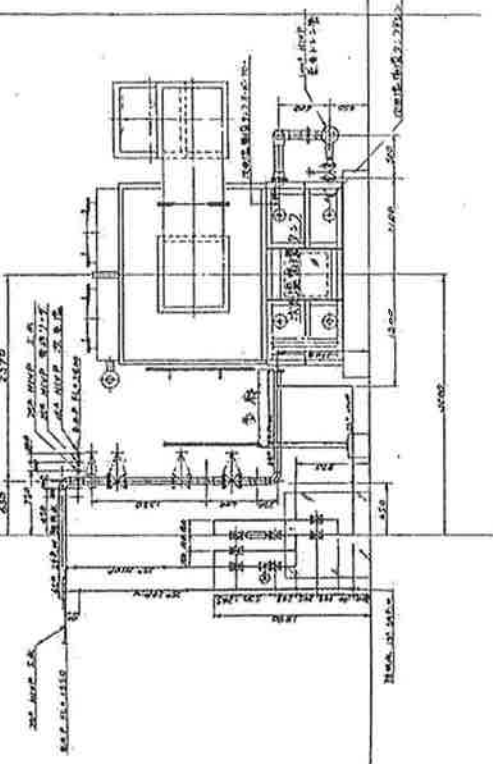

1/1	1/2	1/3	1/4	1/5	1/6	1/7	1/8	1/9	1/10
-----	-----	-----	-----	-----	-----	-----	-----	-----	------

# 1系機械濃縮棟

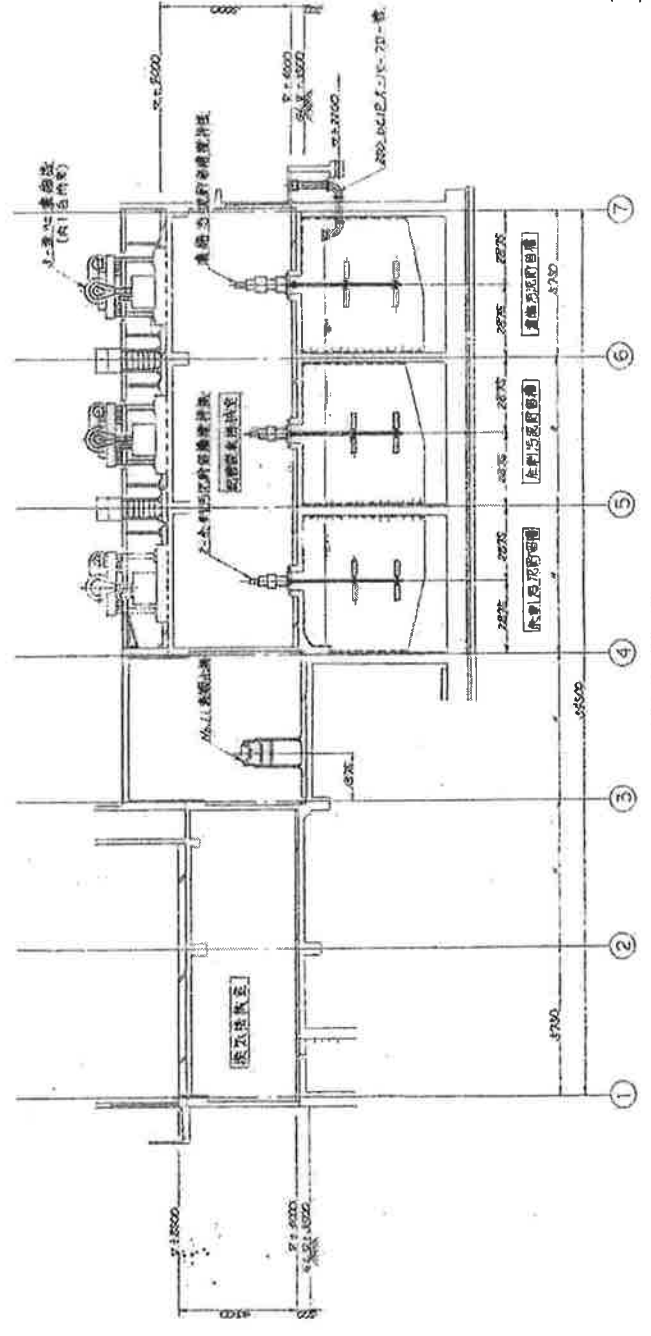
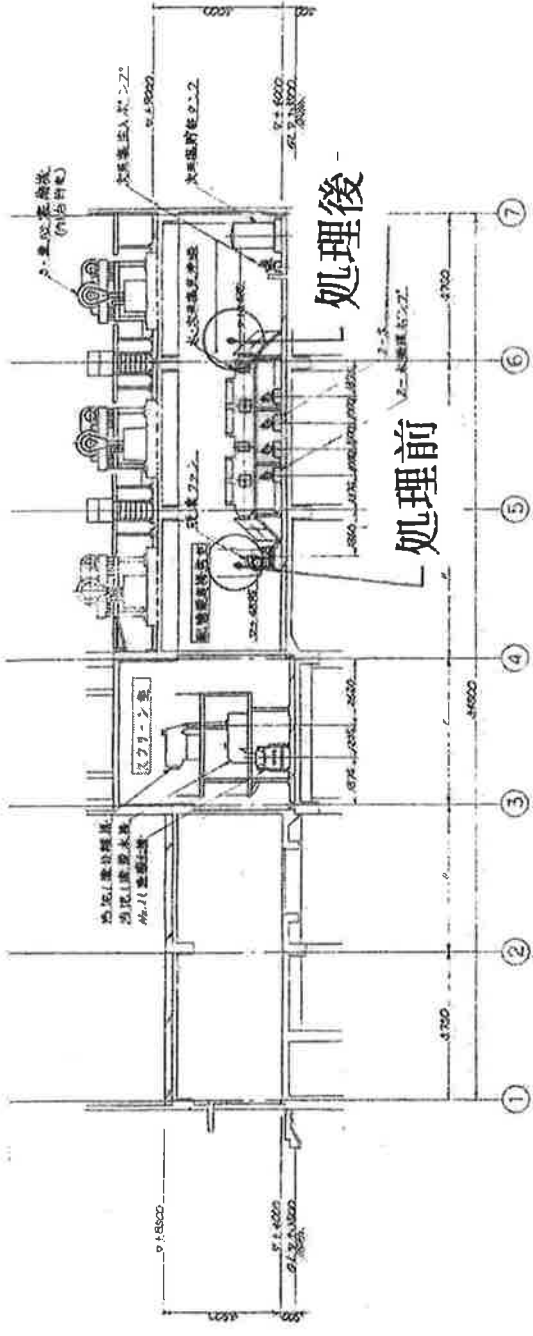

IT	SE	WA	FR	DI	DI



太田川流域下水道事業	37
種別: 東部浄化センター(機械)	
図面: 第2ポンプ場	5/100
名称: 88-8328 83280000 (4) (レノ)	
工種: 広島市南区区役所	
広島県	

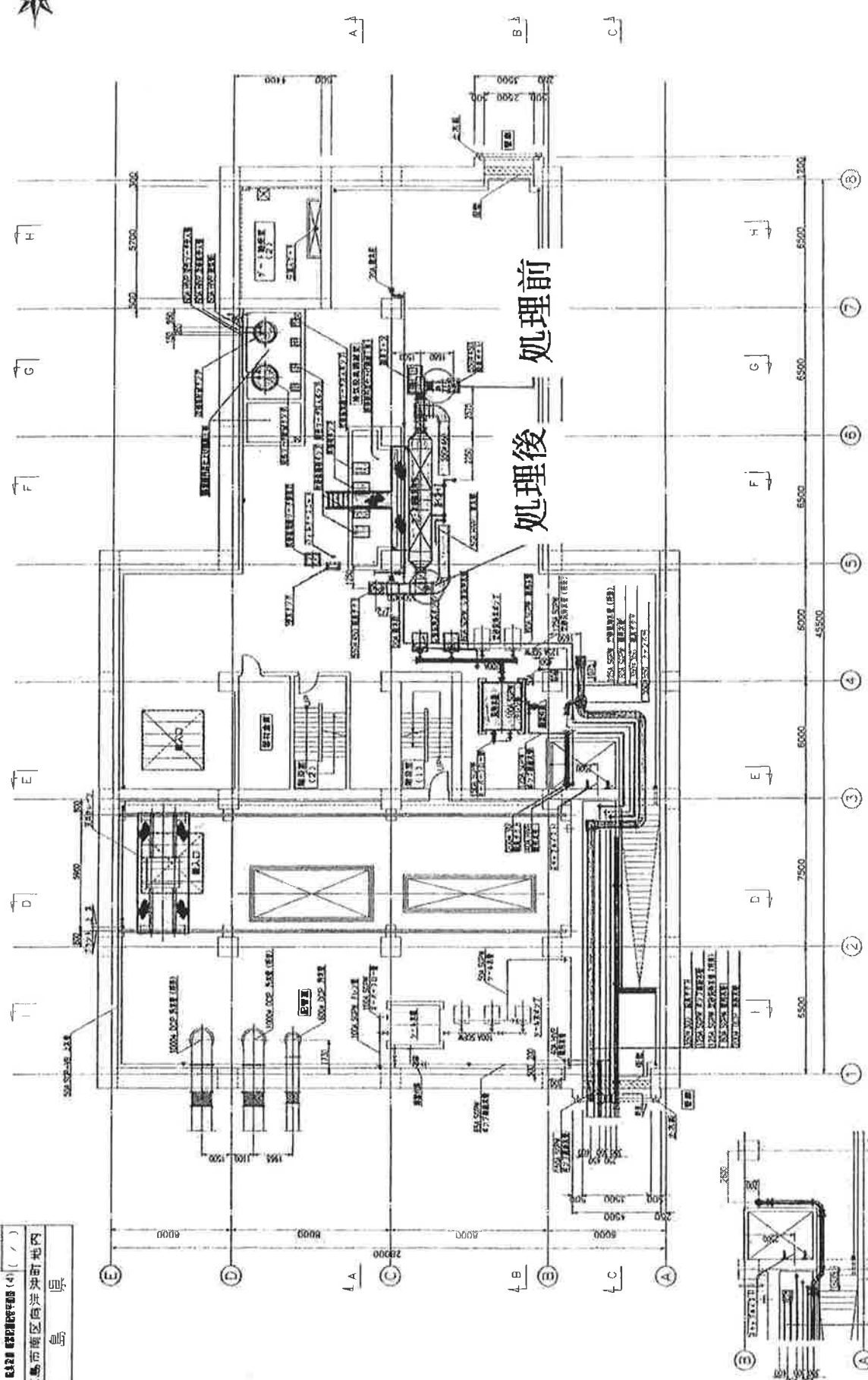
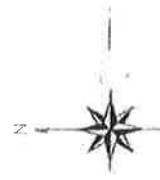

地下1階平面図 1/100  
 器具仕様 配管仕様は別紙参照

# 2系ポンプ棟

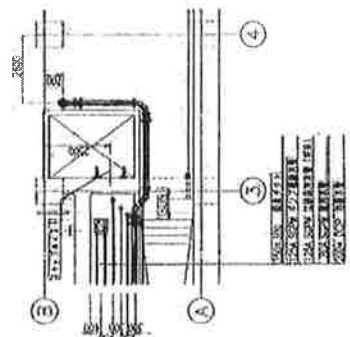





# 2系機械濃縮棟

処理後

処理前

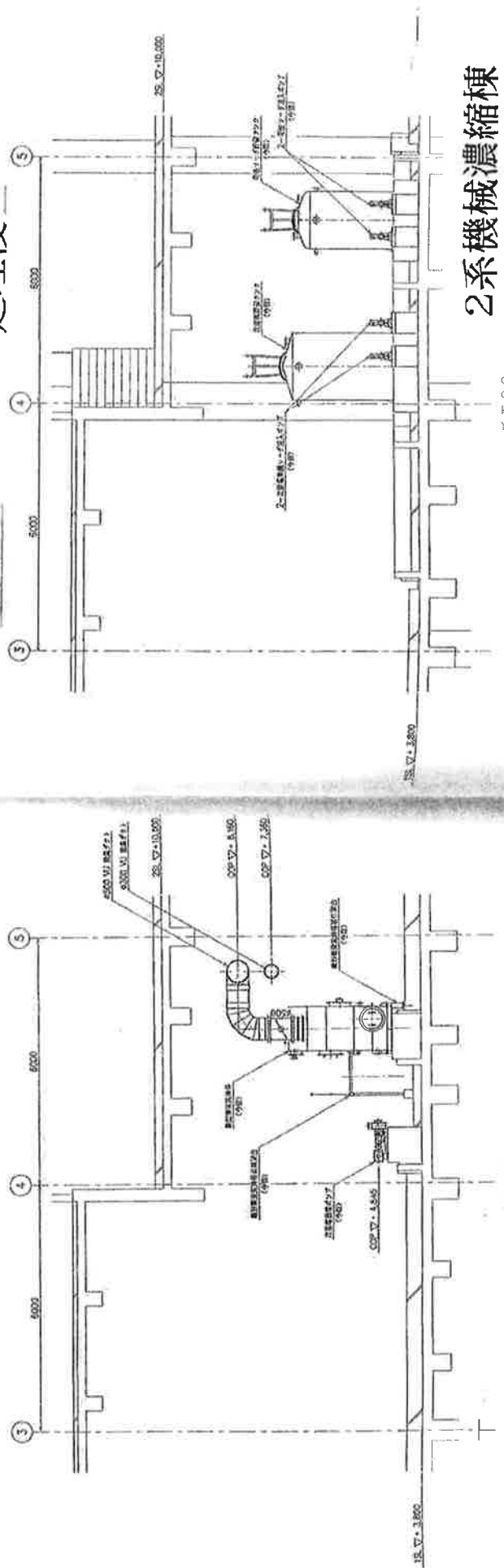
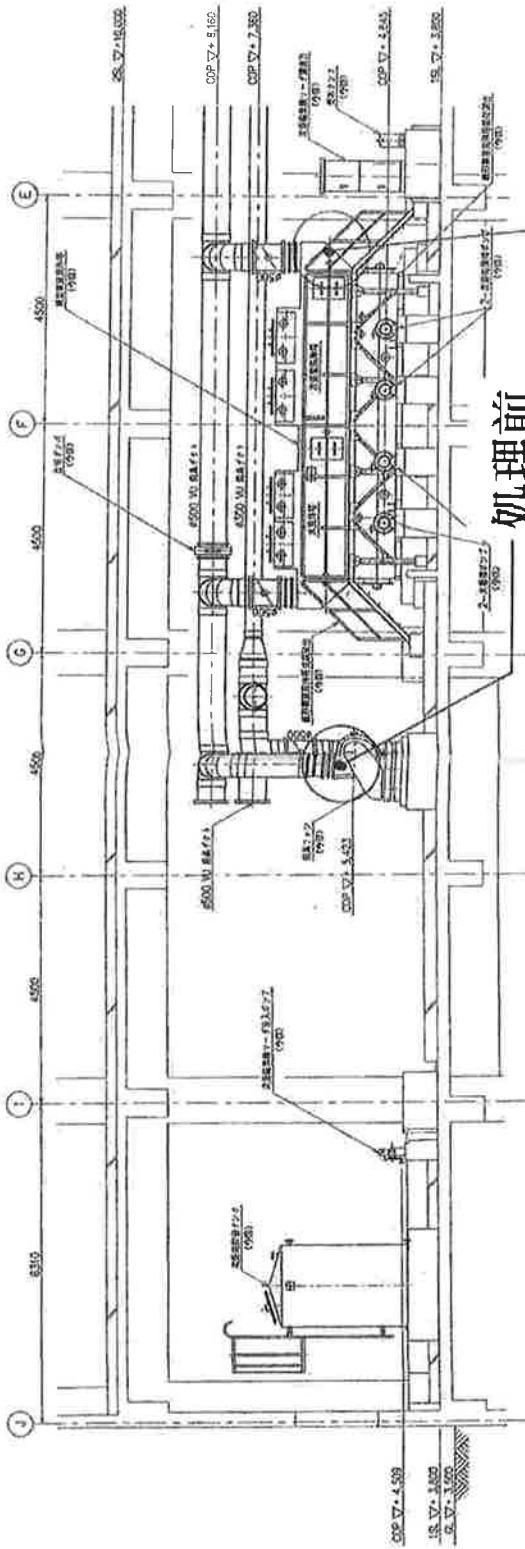

断面 B B

01	02	03	04	05
06	07	08	09	10
11	12	13	14	15
16	17	18	19	20





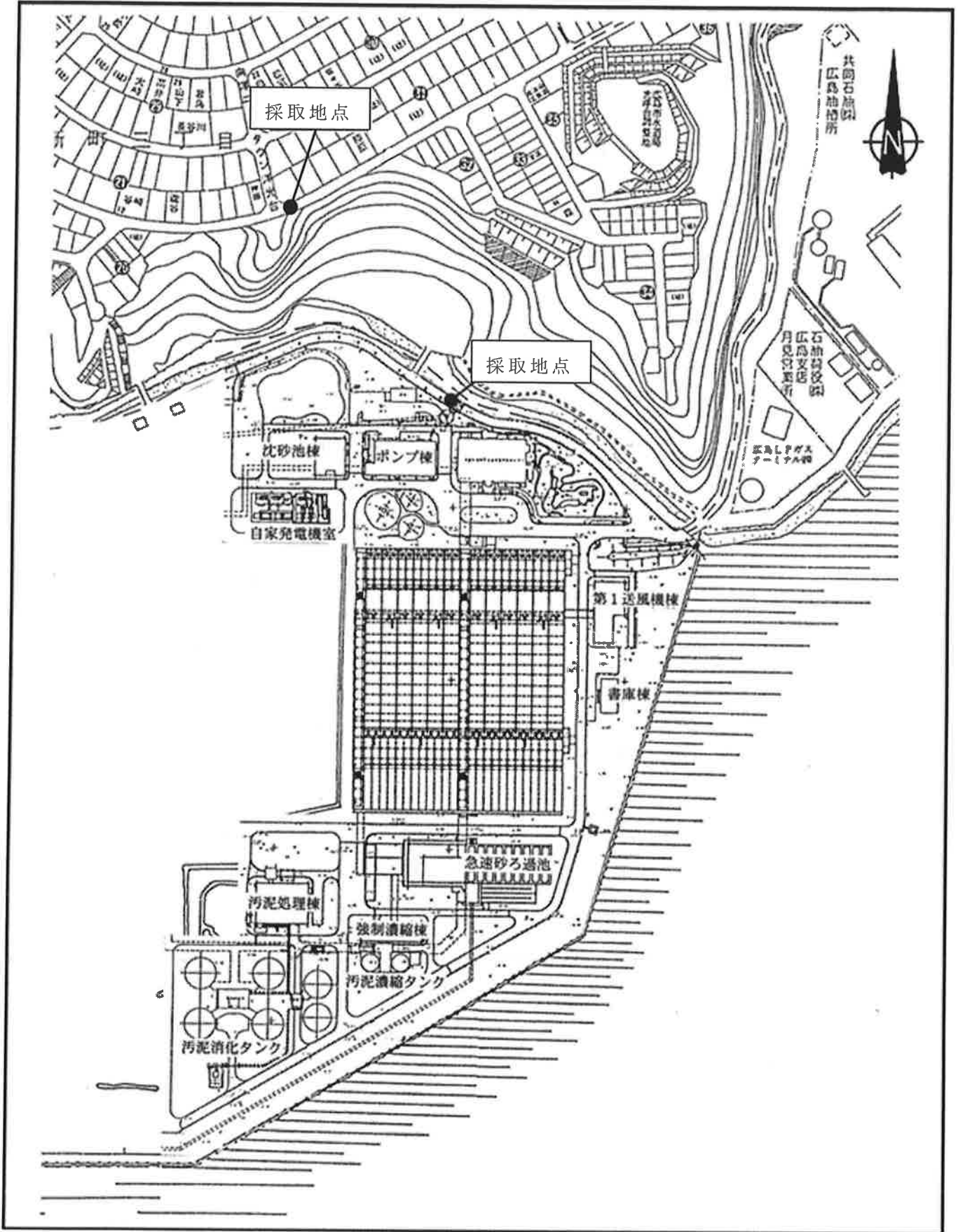

熊野中継ポンプ場 位置図

8-9年度  
太田川流域下水道事業  
工事箇所  
11/2  
広島県

設置概要

名称	熊野中継ポンプ場
工事場所	広島県安芸高田市野
用途	河川汚水処理施設
敷地面積	760.00㎡
容積	714.69㎡
建築面積	253.86㎡
構造	鉄筋コンクリート造 地下2階地上3階建
備考	汚水ポンプ場

位置図 S-1/10000

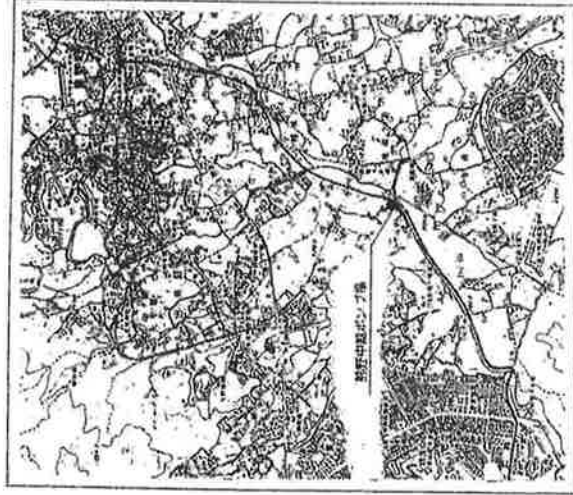

全体配置図 S-1/200

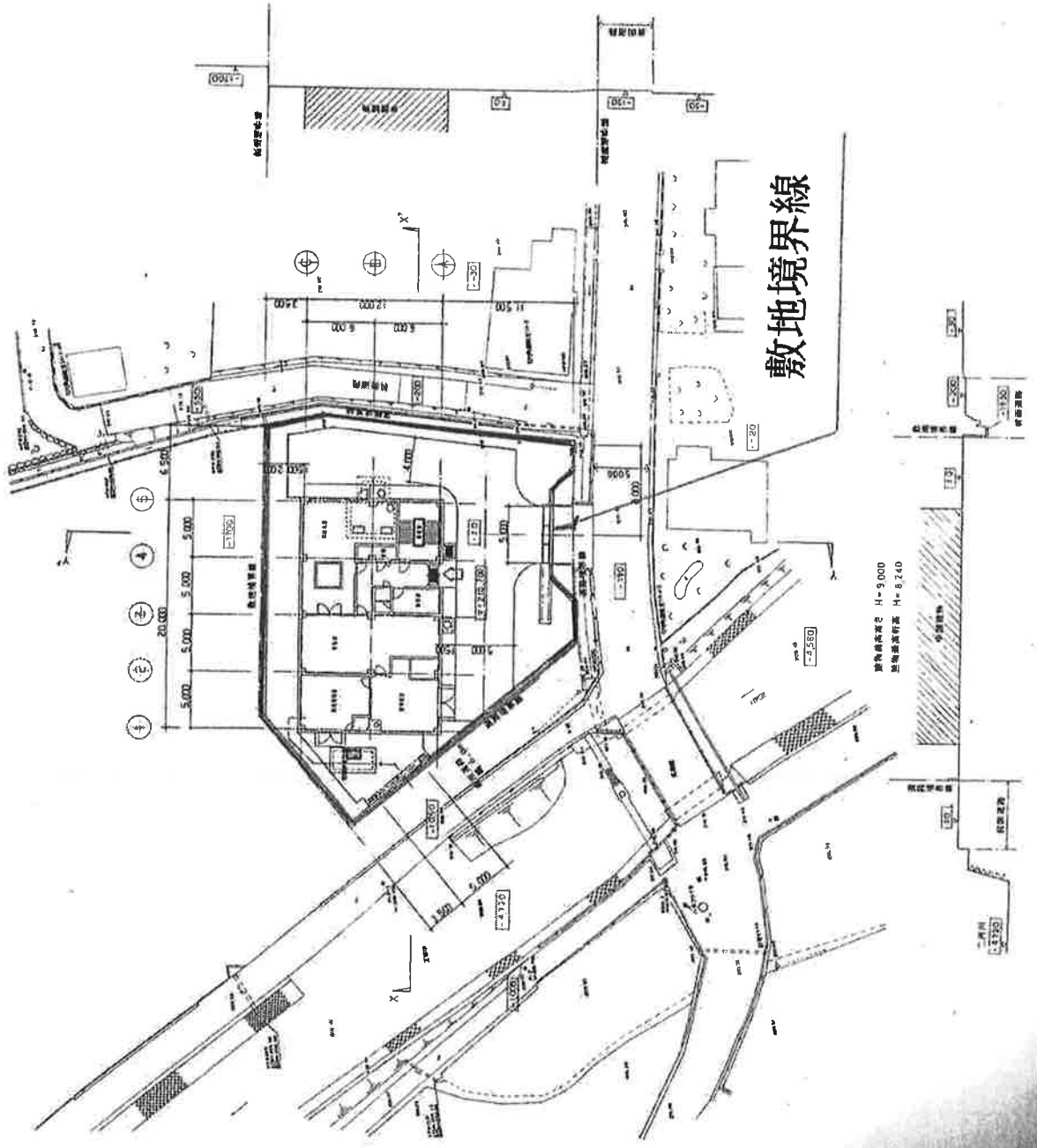

業務価格	消費税相当額	業務委託費	業務名	太田川流域下水道東部浄化センター
金 円	金 円	金 円	外2か所脱臭機悪臭物質等測定業務	(R6)

工種・名称	種 別	形状・寸法	単位	数 量	単 価	金 額	摘 要
1 直接業務費	分析費（脱臭機悪臭測定）		回	1			第1号明細表
	〃 （臭気測定）		回	1			第2号明細表
	〃 （敷地境界臭気測定）		回	4			第3号明細表
	試料採取費	直接人件費（脱臭機悪臭等測定）	回	1			第4号明細表
		〃 （敷地境界等臭気測定）	回	3			第5号明細表
		〃 （ポンプ場臭気測定）	回	1			第5号明細表
		交通費（脱臭機悪臭等測定）	回	1			第6号明細表
		〃 （敷地境界等臭気測定）	回	3			第6号明細表
		〃 （ポンプ場臭気測定）	回	1			第7号明細表
		試料採取費 計					
	直接業務費 計						
2 間接業務費	諸経費		式	1			試料採取費*0.912
業務価格							
							千円未満切捨
3 消費税相当額							税率10%
業務委託費							















